

KATALOG
ÚCHYTEK

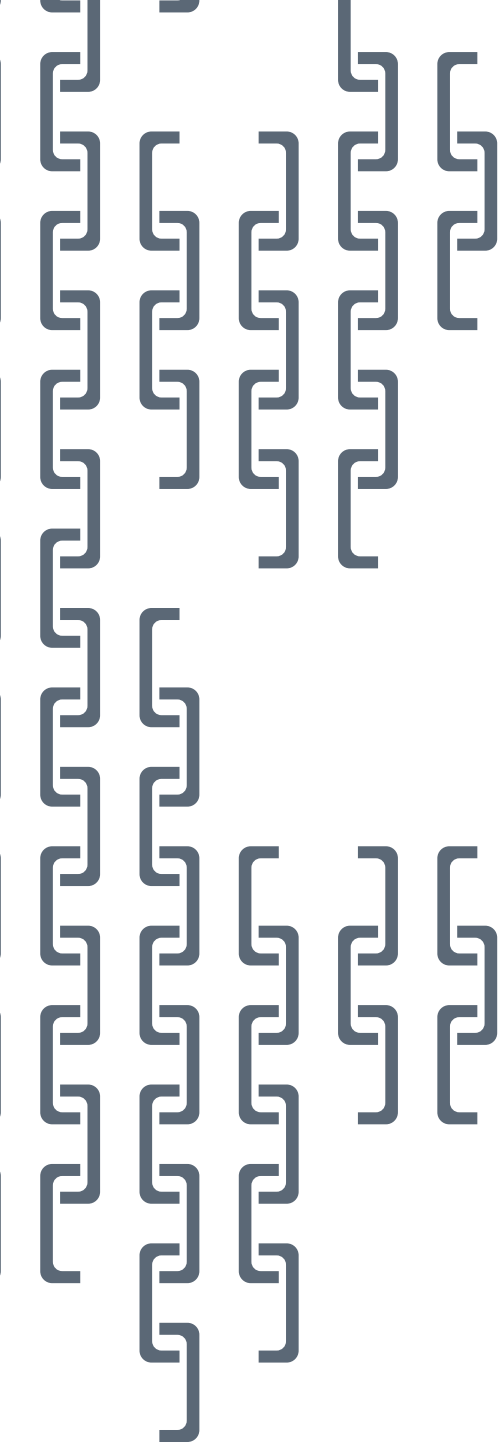

////////////////////////////////////
Kovové úchytky jsou elegantní i praktické, a proto se nelze divit jejich oblibě. Hodí se zejména do moderních sestav s kontejnerovými zásuvkami a výklopnými dvířky. Jednoduchý, hladký tvar frézování dává vyniknout zvoleným dekorům fólií, kovové úchytky podtrhují dojem vytříbenosti a neokázalého luxusu.

Tento katalog vám umožní udělat si představu o přednostech konkrétního typu a jeho použití v interiéru.

Příjemné listování.

Trachea. Domov za každými dvířky. //////////////////////////////////////



E1N

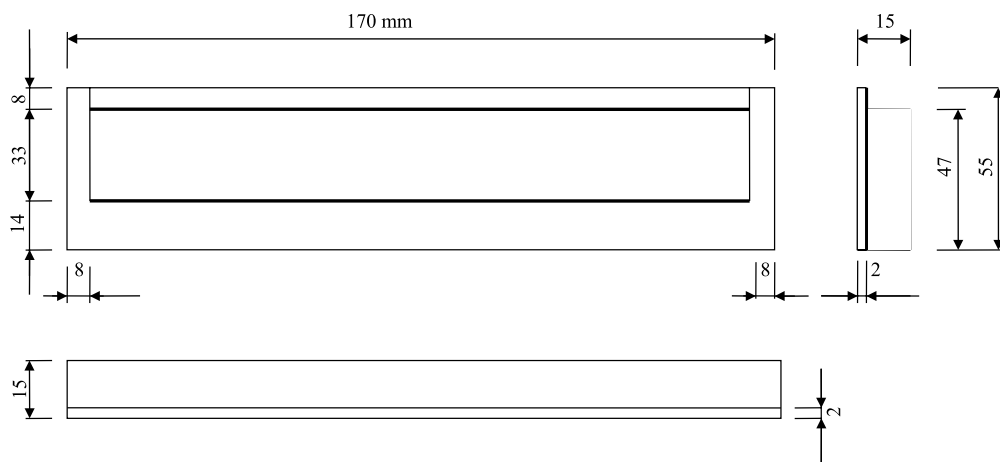

2

Úchytka je zapuštěna přímo do plochy dvířek. Kromě své praktické funkce tak plní roli estetického prvku členícího hladkou plochu zvolené fólie.



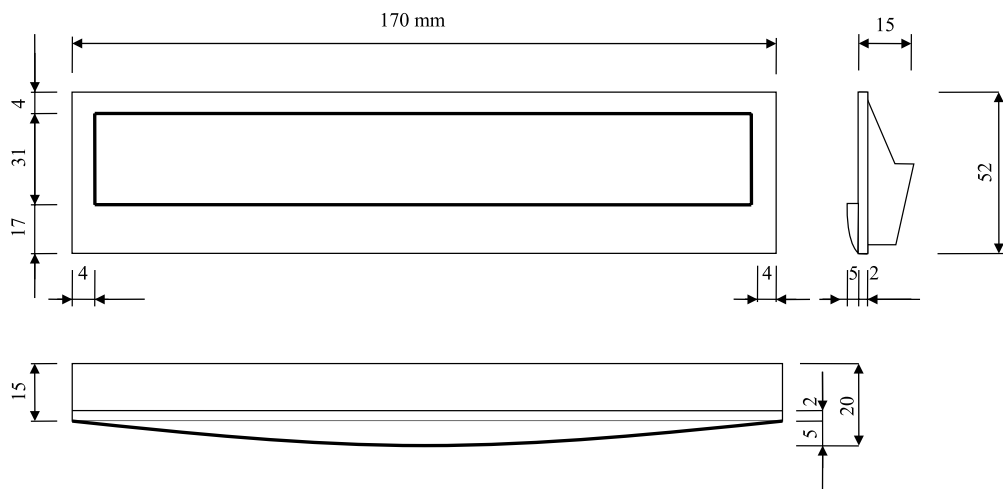

E2N

Madlo úchytky vystupuje lehkým obloukem nad povrch dvířek. Prvek zdobnosti je umocněn dvěma rovnoběžně vyfrézovanými liniemi na dvířkách.

3



E4N

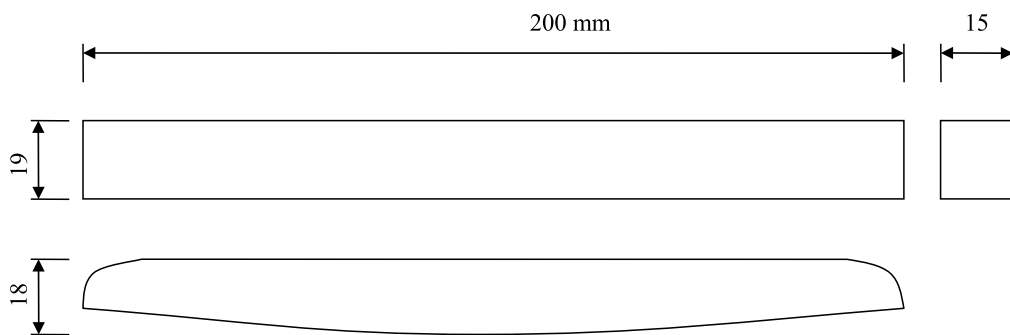

Jednoduchá úchytka je umístěna na hranu dvířek a doplněna odfrézovaným prostorem pro uchopení. Důkaz, že praktické může být i velmi elegantní.

4



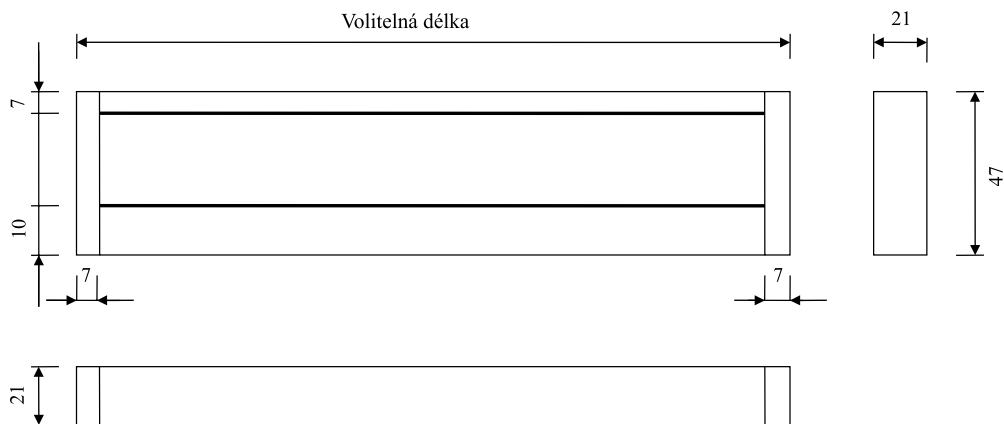

E5K

Masivní kovová úchytka je usazena k hraně dveří. Její délka se přizpůsobuje rozměrům dveří, konstantní je pouze vzdálenost od obou okrajů (30 mm).



E5N

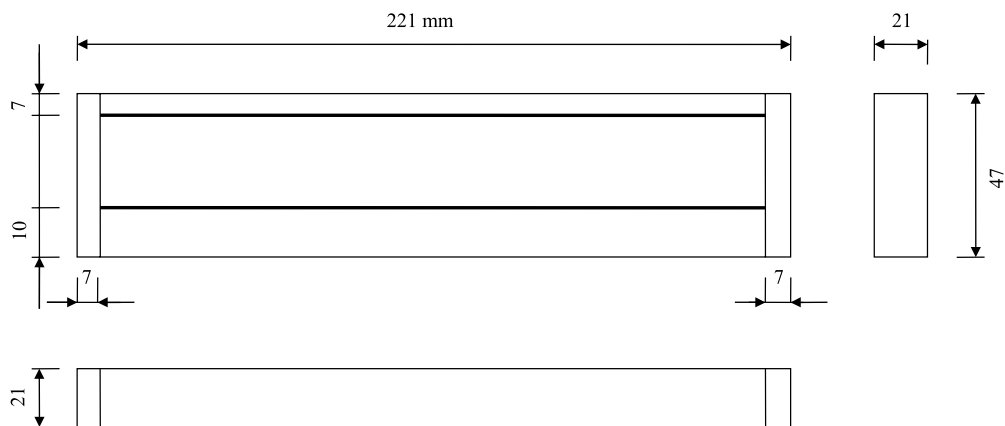

Úchytky E5N a E6N jsou odvozeny od úchytky E5K. Na rozdíl od ní mají pevně stanovenou šířku. Typ E5N určený pro dvířka 221 mm a E6N pro zásuvky 421 mm.

6

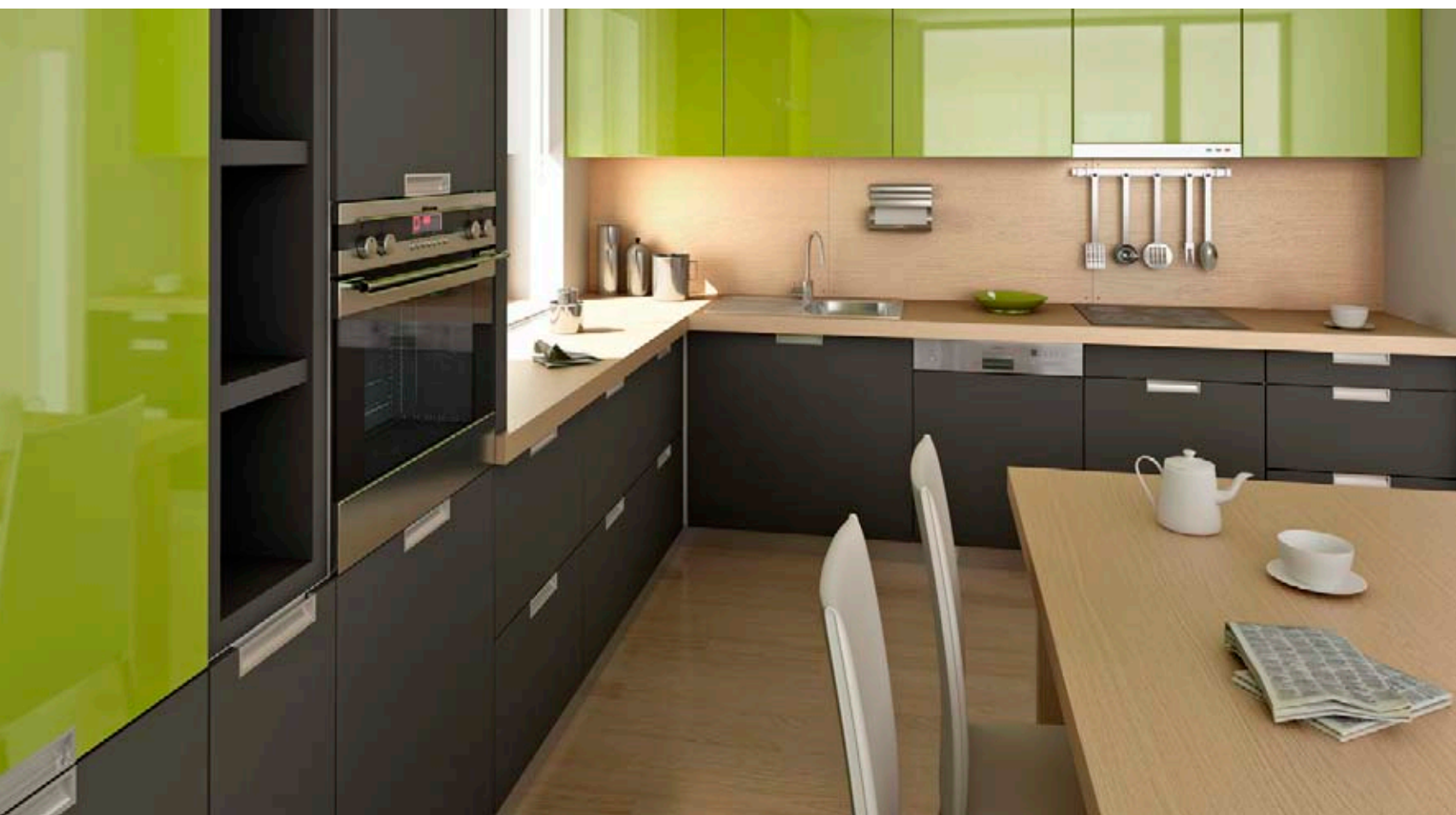

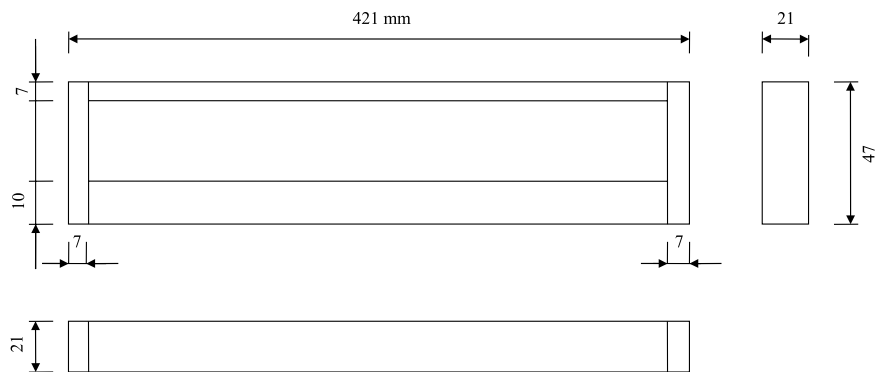

E6N

E5N a E6N tvoří dokonalý úchytkový pár a v nábytkových sestavách se většinou používají společně. Umístění na okraji dvířek na pomáhá snadné manipulaci s dvířky.



E7N

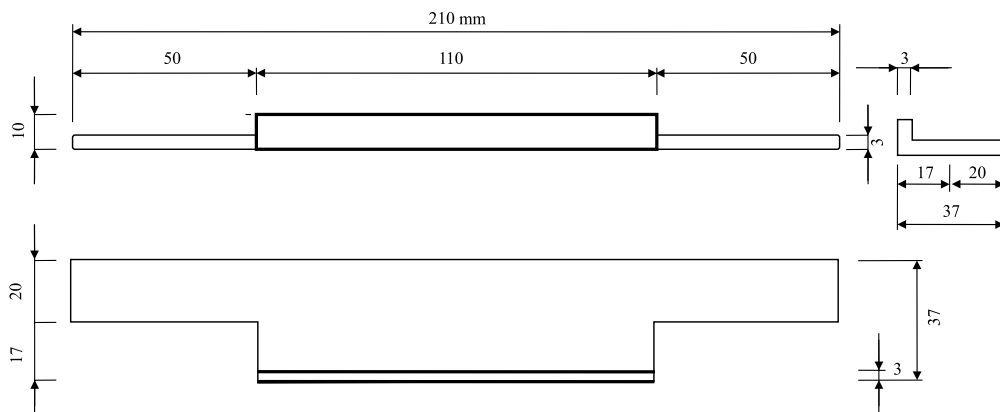

Dvojice úchytěk E7 a E8 se liší pouze svojí délkou. Obě jsou zapuštěny do hrany dvířek, nad kterou je pro usnadnění manipulace prořezována půlkulatá drážka.

8



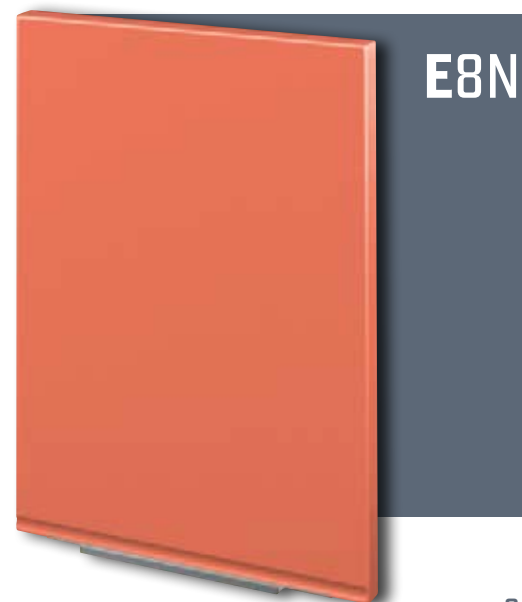
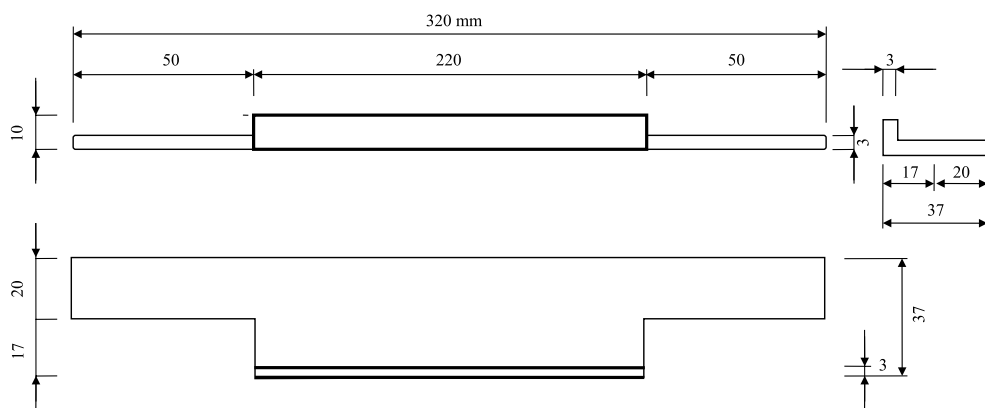

Úchopová část úchytky E8 je oproti E7 zhruba dvojnásobně široká. Hodí se proto zejména pro zásuvky. V sestavách (třeba na kuchyňské lince) jsou většinou používány společně.

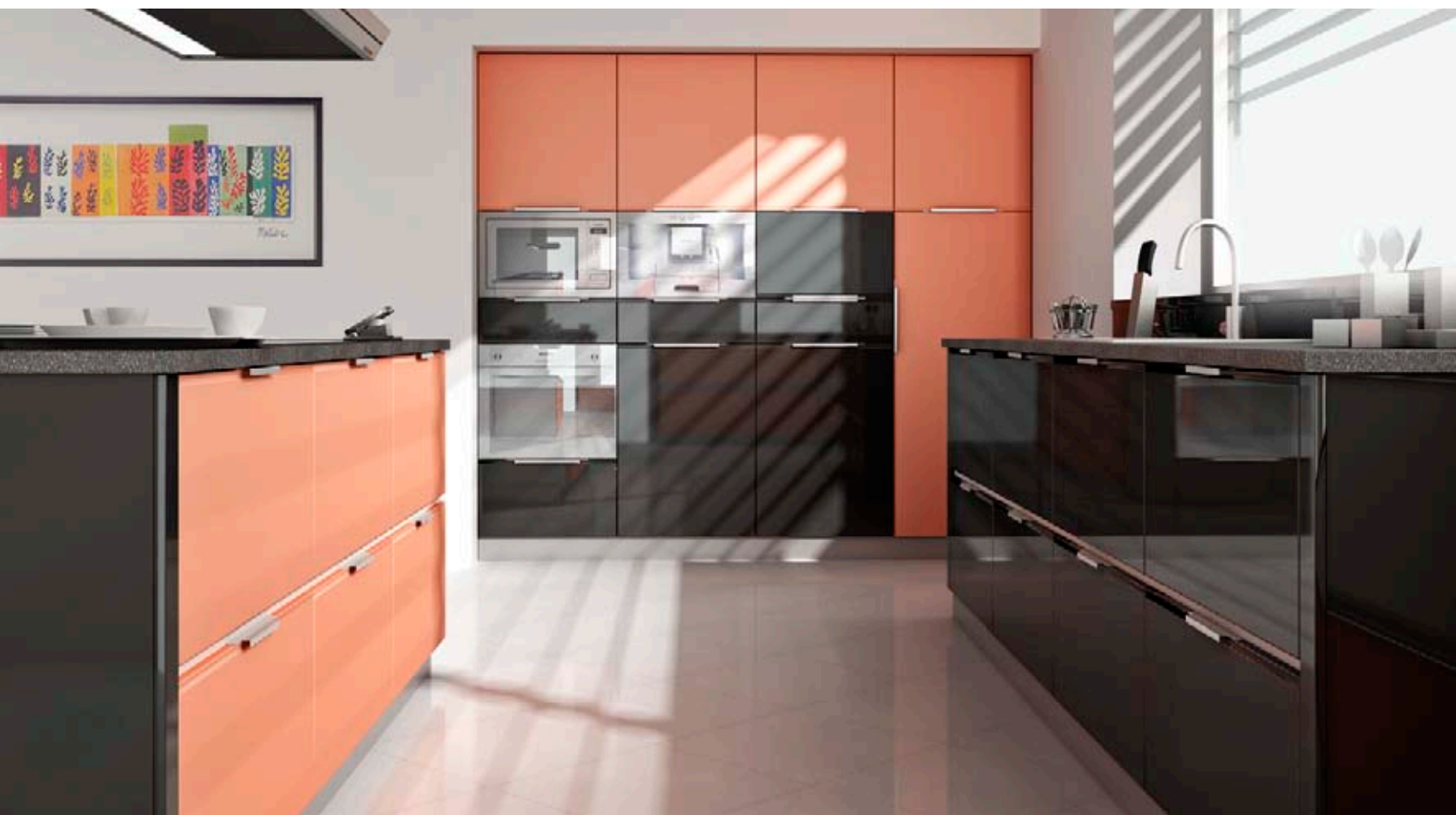

overface

nová tvář bydlení

Každý z nás je jedinečný.
Máme svůj názor, vkus
a styl a tomu odpovídá
i naše bydlení.

Právě těmto požadavkům a potřebám míří
vstříc technologie Overface, která umožňuje
potiskovat nábytková dvířka libovolnými motivy
- a to až ve fotorealistické kvalitě.

Bydlení může mít tisíc tváří a záleží jen na Vás,
jaká bude ta Vaše...

Overface. Nová tvář bydlení.





E12

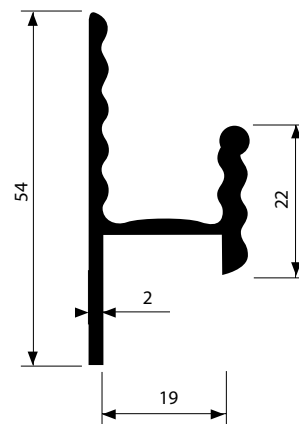
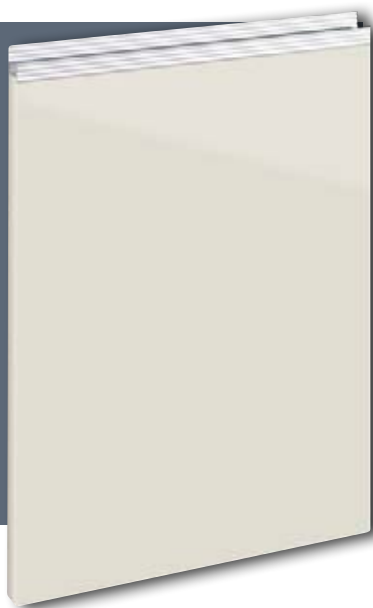

Zdobný profil úchytky vystupující nad hranu dvířek vytváří rovnoběžné plastické linie, které doplňují hladké plochy zásuvek, pro něž je určena.

10



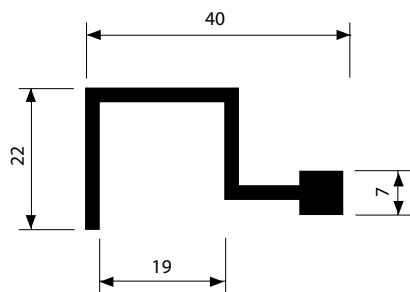

E13

Hliníková úchytka s úchopem čtvercového průřezu jako hold funkcionalistické čistotě.
Vynikne v moderních technicistních sestavách s kontejnerovými zásuvkami.

11

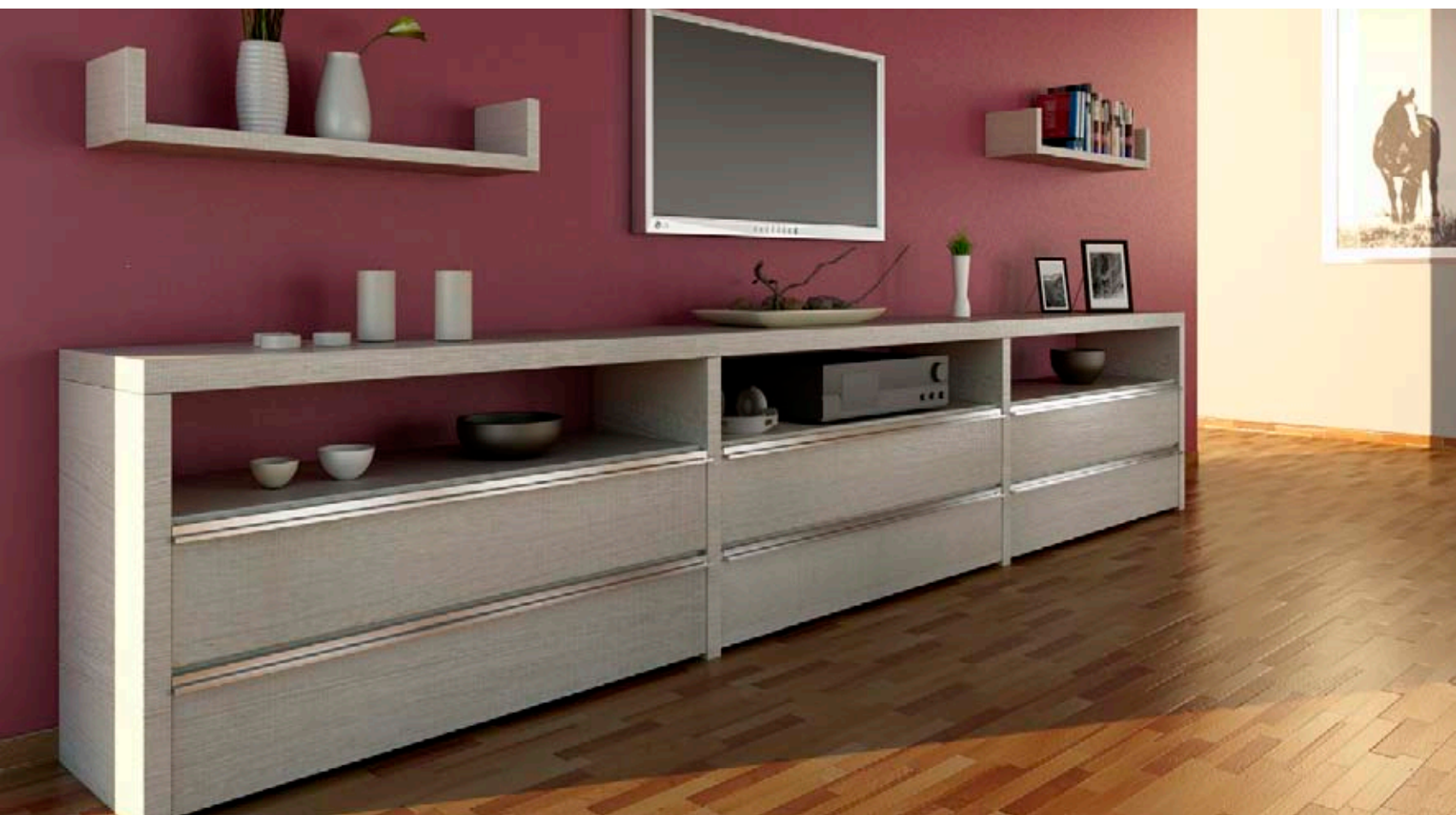

E14

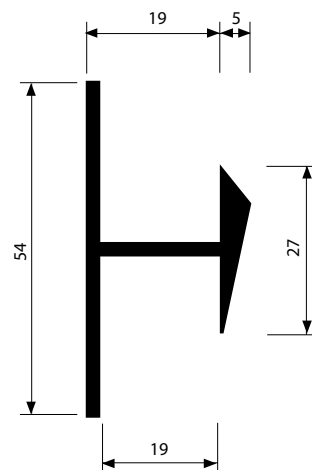
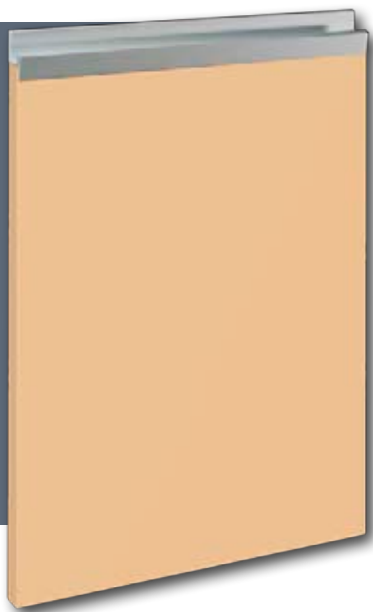

Úchopová hrana úchytky je mírně zkosená. V kombinaci s hladkými plochami vnáší tento prvek do sestav dynamický ráz. Je vhodná pro velkokapacitní zásuvky.

12

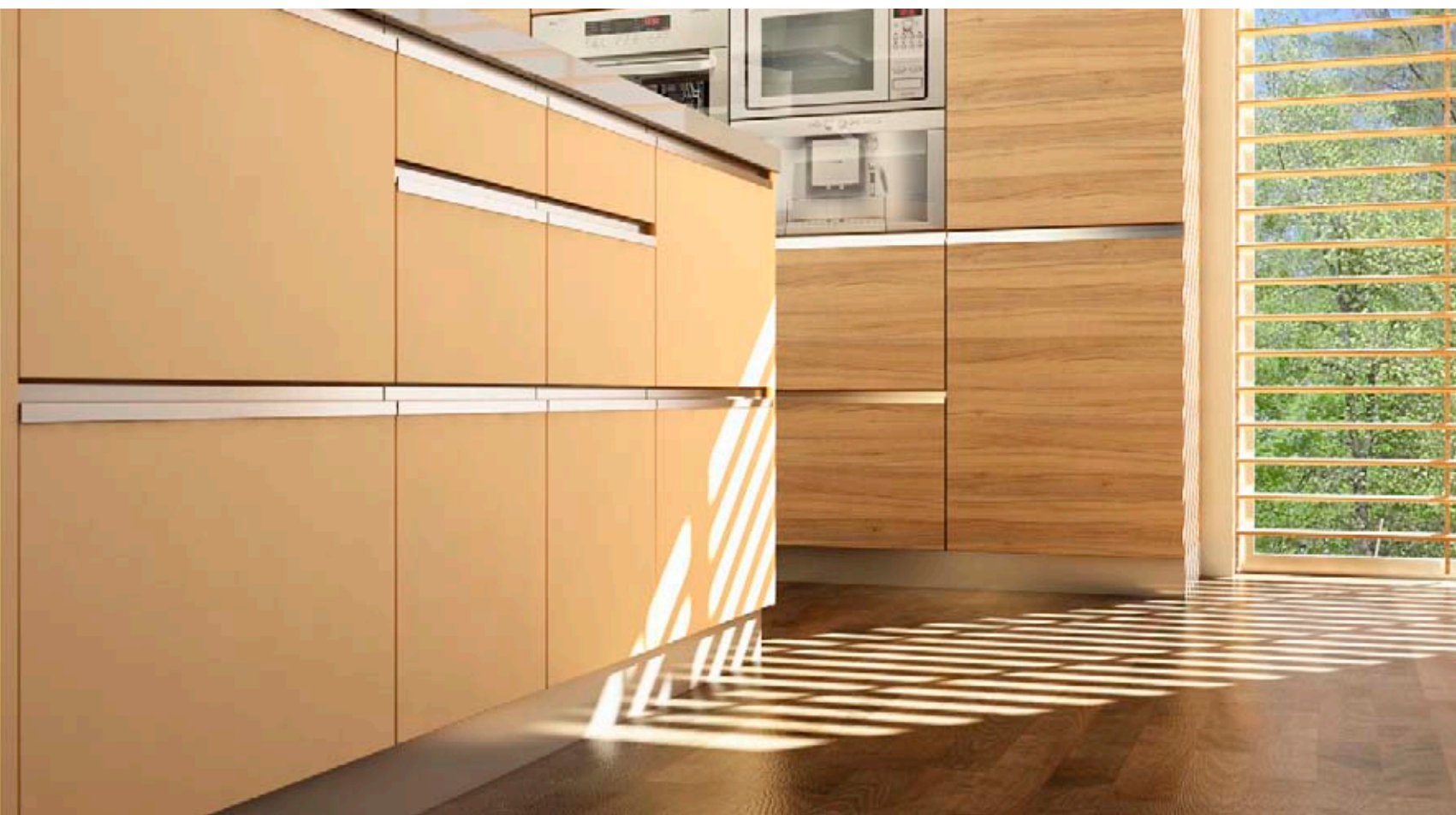

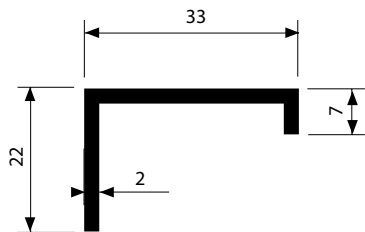

E16

Minimalistická úchytka je doplněna speciálně frézovanou hranou a ilustruje rčení, že krása se skrývá v jednoduchosti. Je určena pro kontejnerové zásuvky.

13



E18

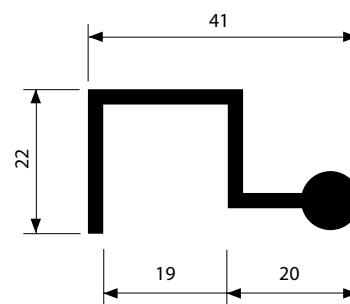

E18 je analogií úchytky E13, tentokrát je ale zakončena úchopem kulatého průřezu, takže celek působí měkčím a přátelštějším dojmem.

14

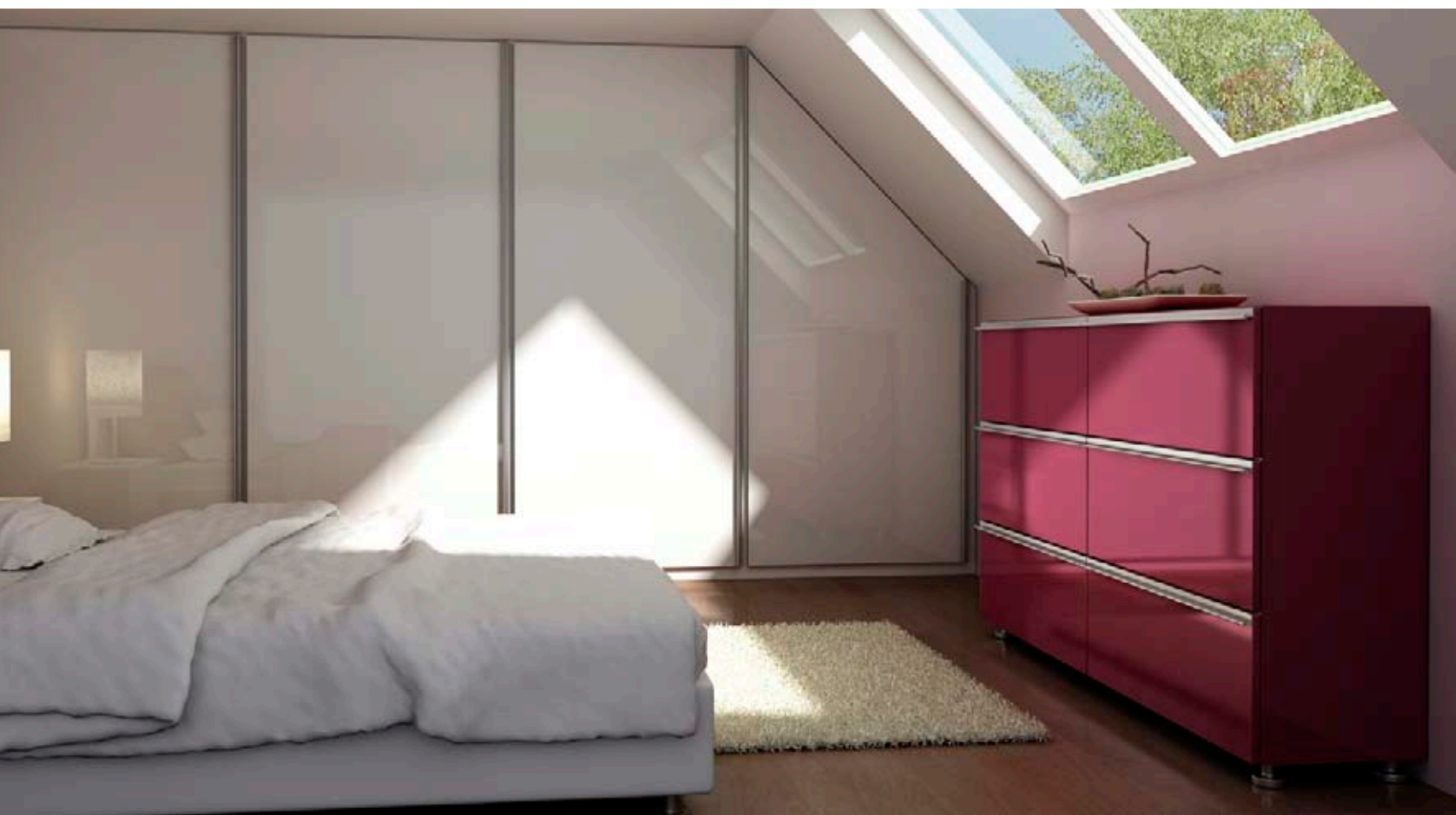

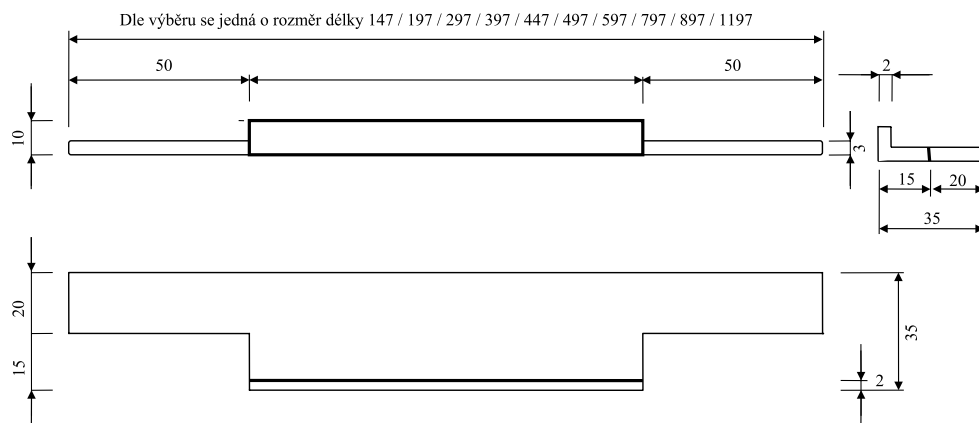

E20

Úchytky z kvalitní broušené nerezové dodávají zásuvkám a dvířkům punc lehkého luxusu. Rozměrová řada obsahuje deset velikostí od 147 do 1.197 mm, které odpovídají nejčastějším rozměrům nábytkových dvířek.

15

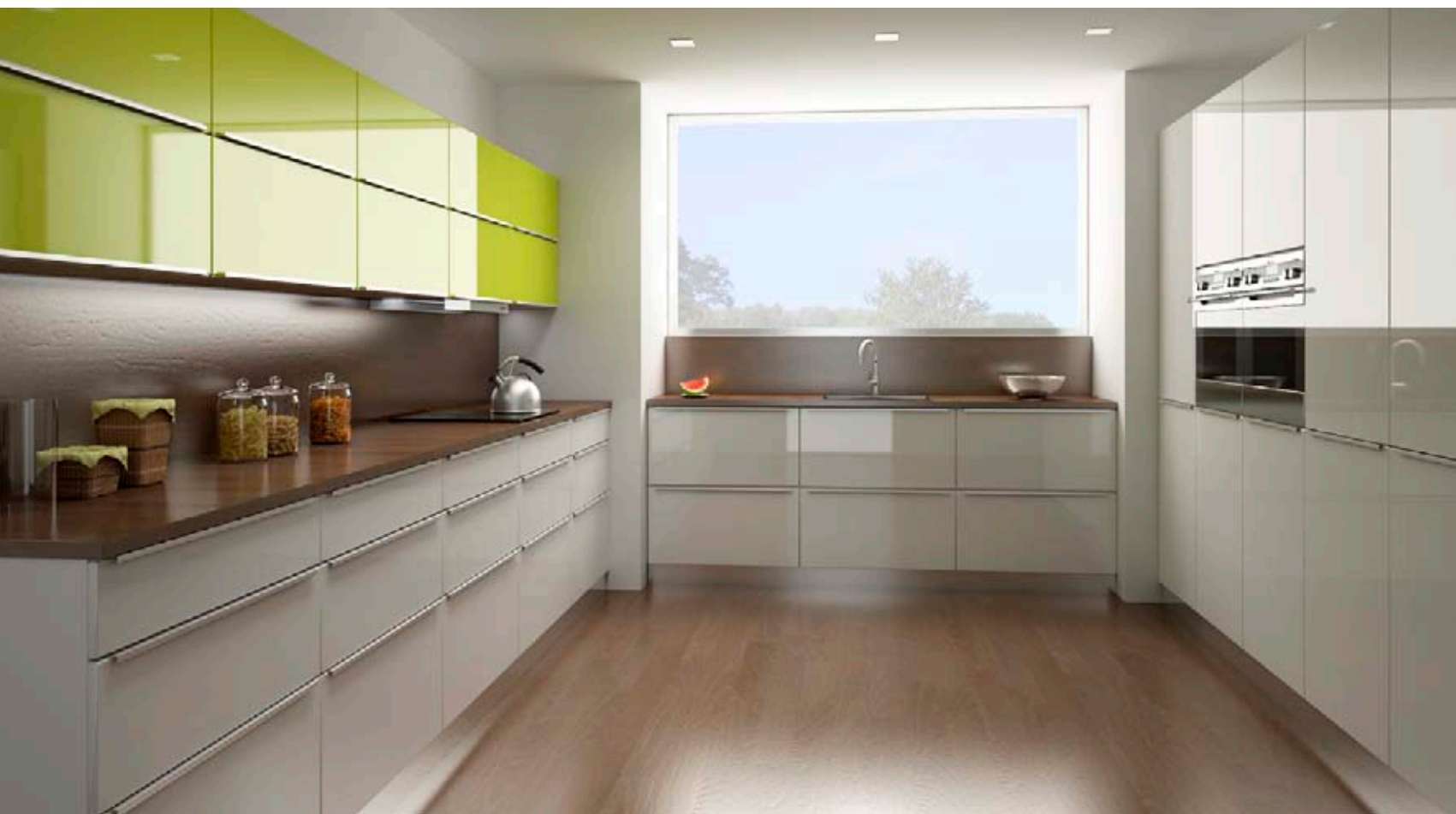

E21

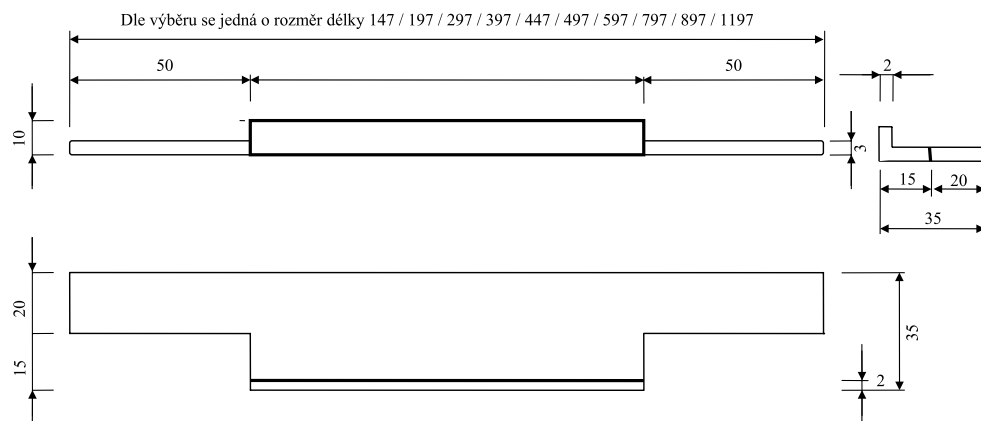

Úchytka E21 je provedena z černé nerez, jinak je ve všech parametrech shodná s úchytkou E20. Černé provedení je nápadné a vybízí k záměrně kontrastnímu použití – třeba na dvířkách v provedení lesklé bílé fólie.

16

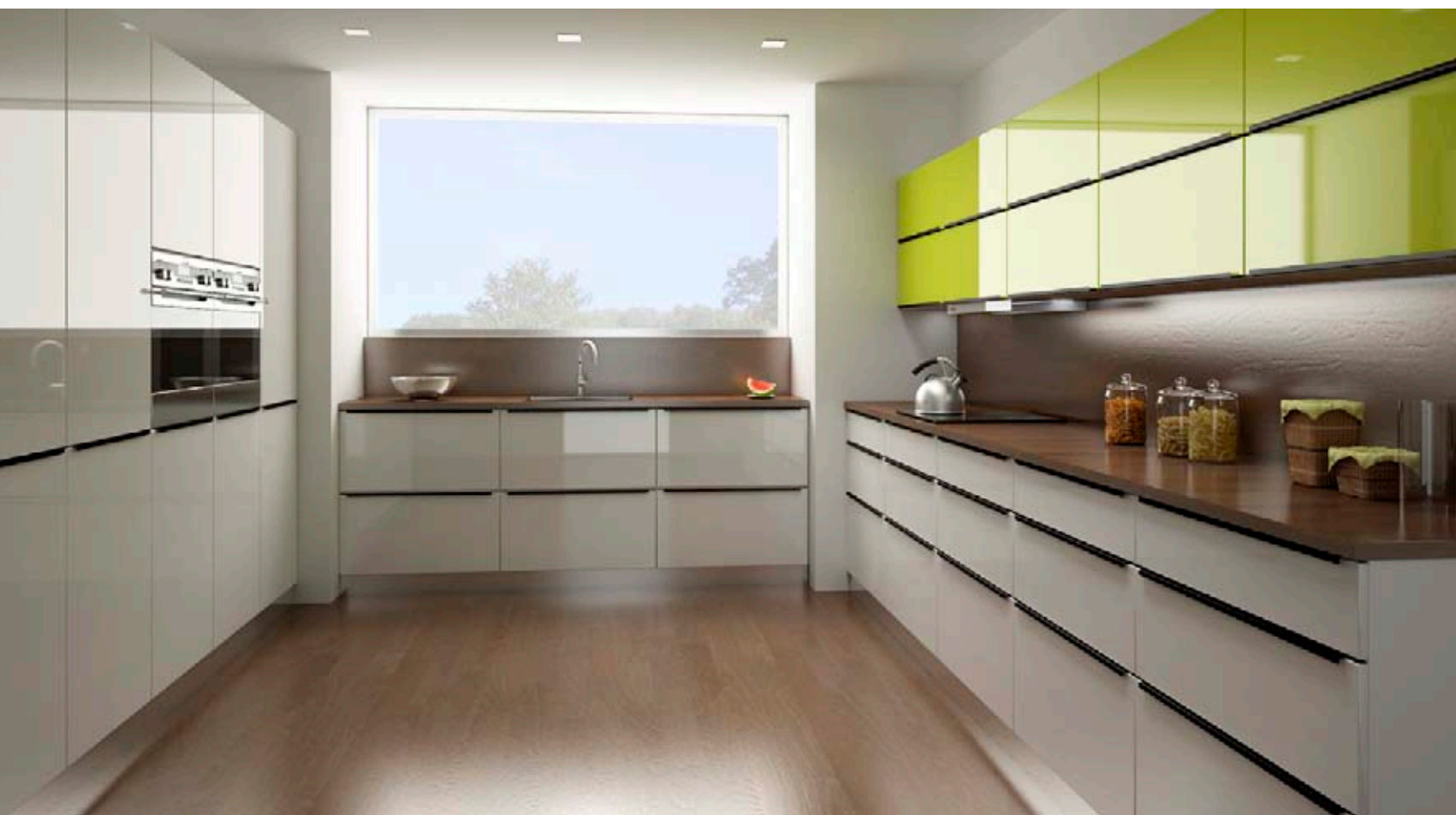

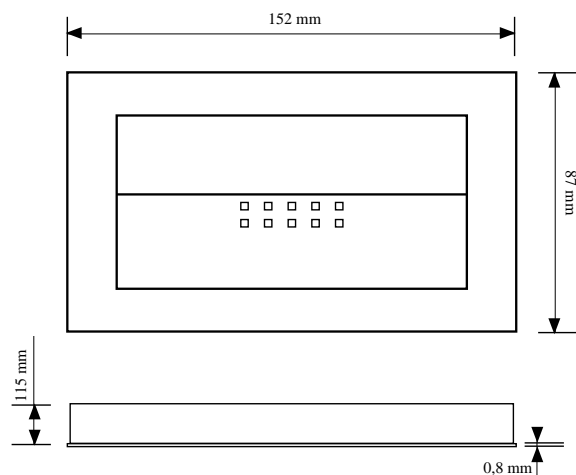

Kazetové úchytky řady U jsou vsazeny přímo do těla nábytkových dvířek. Největší u nich, úchytka U1, je vhodná zejména pro moderní kontejnerové zásuvky.



U2

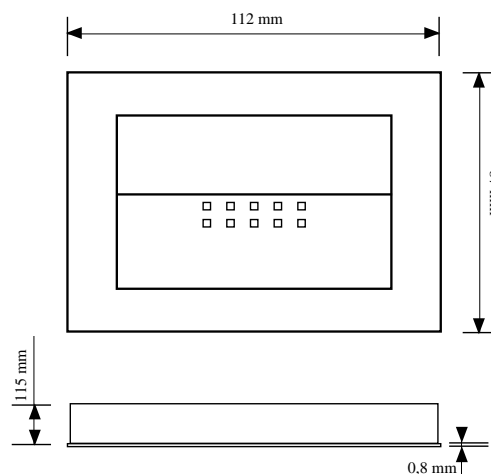

Úchytky řady U jsou zhotoveny z broušené nerez a nesou znaky moderního nábytkového designu, v němž je stejný důraz kladen na vzhled i funkci.

18



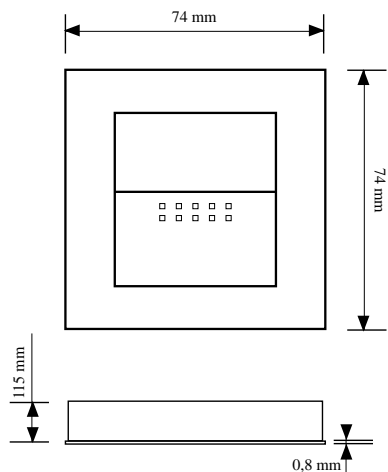

U3

Nejmenší úchytka řady U najde uplatnění jak na dvířkách, tak - ve dvojici - na dlouhých zásuvkách. Kvalitní otevírací mechanismus dává manipulaci s dvířky nový rozměr.

19



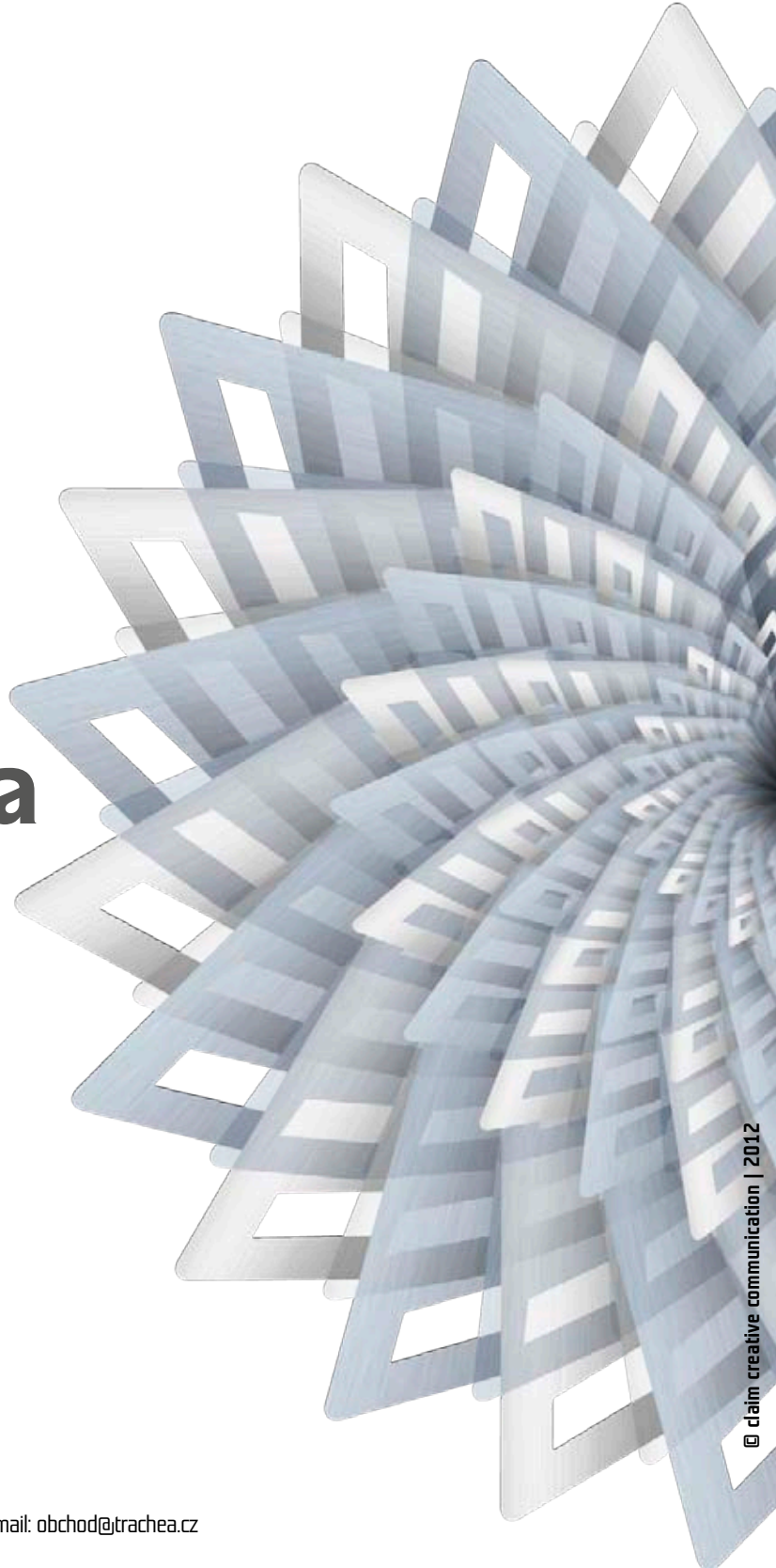

© claim creative communication | 2012

www.trachea.cz

Trachea, s.r.o. | Tovární 1209 | 769 01 | Holešov | telefon: +420 573 502 111 | e-mail: obchod@trachea.cz